

Насосы серии SGV(F) 2

2-х полюсное исполнение, 2900 об/мин

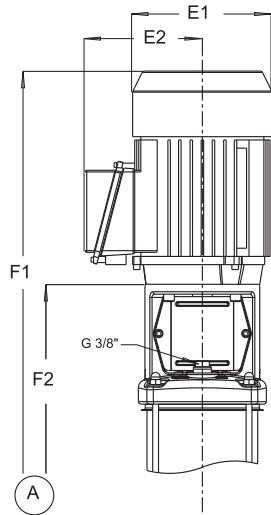

Для насосов SGV 2/2 - SGVF 2/30

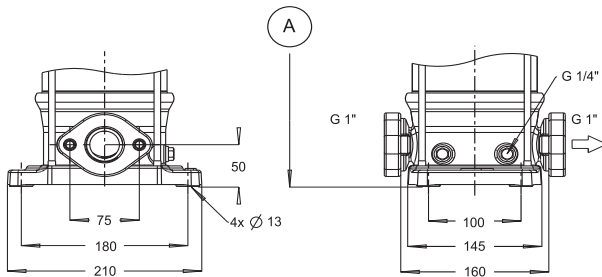

Для насосов SGV 2/2 - SGV 2/20

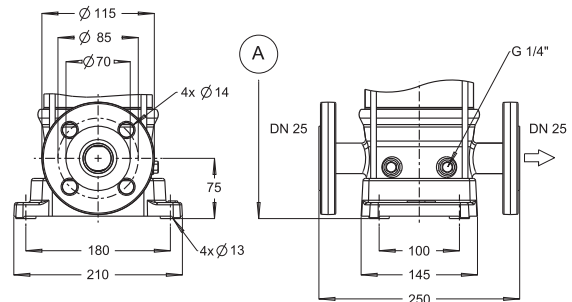

Для насосов SGVF 2/22 - SGVF 2/30

Насосы серии SGV(F) 2

Диапазон рабочих температур: -20 - +100°C

Все элементы соприкасающиеся с водой выполнены из нержавеющей стали марки AISI 304

Возможны следующие модификации:

1. Температура: -20 - +140 °C
2. Материалы насосной части и виды присоединений:
 1. SGVS(F) - все выполнено из AISI 316
 2. SGVCF - обечайка выполнена из чугуна
 3. SGVE - встроенный обратный клапан
 4. SGVV - Виктоликовое присоединение
 5. SGVT - Присоединение Tri-Clamp

Более подробную информацию о материалах и видах присоединений см. стр.6

| Модель насоса | Номинальная мощность, P2 [кВт] | Ном. ток, In [А] | Уровень шума, [дБ(А)] | Макс. рабочее давление, PN [бар] | Код упл. (*) | E1, [мм] | E2, [мм] | F1, [мм] | F2, [мм] | Вес, [кг] | Макс. число пусков в час |
|---------------|--------------------------------|------------------|-----------------------|----------------------------------|--------------|----------|----------|----------|----------|-----------|--------------------------|
| SGV 2/2 | 0,37 | 0,95 | 60 | PN 10 | 11 | 138 | 109 | 472 | 259 | 18 | 50 |
| SGV 2/3 | 0,37 | 0,95 | 60 | PN 10 | 11 | 138 | 109 | 493 | 280 | 18 | 50 |
| SGV 2/4 | 0,37 | 0,95 | 60 | PN 10 | 11 | 138 | 109 | 515 | 302 | 18 | 50 |
| SGV 2/5 | 0,37 | 0,95 | 60 | PN 10 | 11 | 138 | 109 | 536 | 323 | 19 | 50 |
| SGV 2/6 | 0,55 | 1,20 | 60 | PN 10 | 11 | 138 | 109 | 558 | 345 | 19 | 50 |
| SGV 2/7 | 0,55 | 1,20 | 60 | PN 10 | 11 | 138 | 109 | 579 | 366 | 20 | 50 |
| SGV 2/8 | 0,55 | 1,20 | 60 | PN 10 | 11 | 138 | 109 | 601 | 398 | 20 | 50 |
| SGV 2/9 | 0,75 | 1,80 | 60 | PN 10 | 11 | 160 | 150 | 676 | 419 | 27 | 50 |
| SGV 2/10 | 0,75 | 1,80 | 60 | PN 10 | 11 | 160 | 150 | 698 | 441 | 27 | 50 |
| SGV 2/11 | 1,1 | 2,40 | 60 | PN 10 | 11 | 160 | 150 | 719 | 462 | 28 | 50 |
| SGV 2/12 | 1,1 | 2,40 | 60 | PN 10 | 11 | 160 | 150 | 741 | 484 | 28 | 50 |
| SGV 2/14 | 1,1 | 2,40 | 60 | PN 16 | 23 | 160 | 150 | 784 | 527 | 29 | 50 |
| SGV 2/16 | 1,5 | 3,3 | 56 | PN 16 | 23 | 185 | 160 | 833 | 580 | 36 | 50 |
| SGV 2/18 | 1,5 | 3,3 | 56 | PN 16 | 23 | 185 | 160 | 876 | 623 | 36 | 50 |
| SGV 2/20 | 1,5 | 3,3 | 56 | PN 16 | 23 | 185 | 160 | 919 | 666 | 37 | 50 |
| SGVF 2/22 | 2,2 | 4,7 | 56 | PN 25 | 23 | 185 | 160 | 1016 | 734 | 46 | 30 |
| SGVF 2/24 | 2,2 | 4,7 | 56 | PN 25 | 23 | 185 | 160 | 1059 | 777 | 46 | 30 |
| SGVF 2/26 | 2,2 | 4,7 | 56 | PN 25 | 23 | 185 | 160 | 1102 | 820 | 47 | 30 |
| SGVF 2/28 | 2,2 | 4,7 | 56 | PN 25 | 23 | 185 | 160 | 1145 | 863 | 48 | 30 |
| SGVF 2/30 | 2,2 | 4,7 | 56 | PN 25 | 23 | 185 | 160 | 1188 | 906 | 64 | 30 |

(*) Информацию о материалах и видах торцевых уплотнения см. стр. 7



ООО "СанГур"

Производство, проектирование, монтаж, поставка насосного оборудования и оборудования для водоочистных систем

тел./факс: +7 (495) 987-12-46
e-mail: info@sangur.ru
web: www.sangur.ru

Насосы серии SGV(F) 2

2-х полюсное исполнение, 2900 об/мин

H, [м]

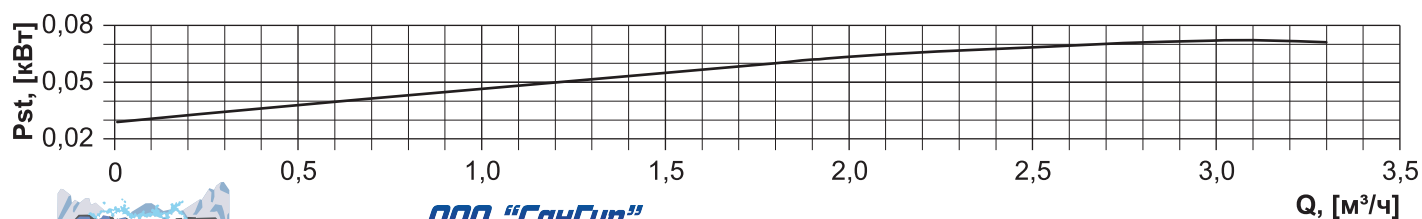
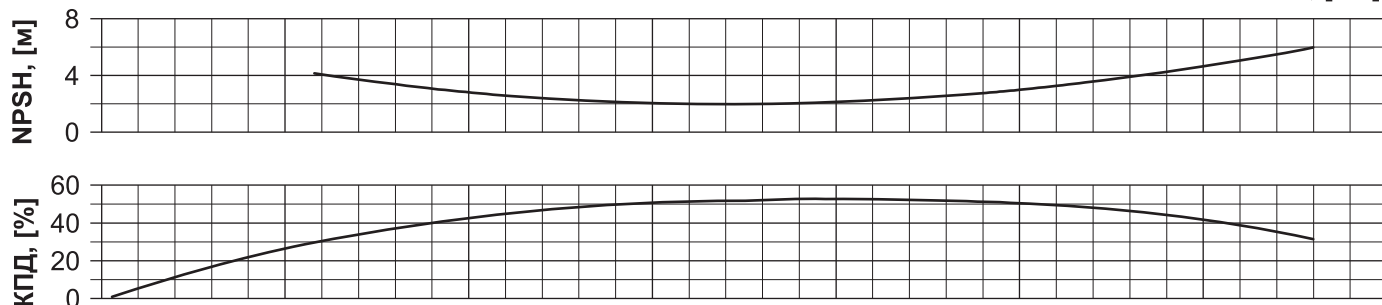
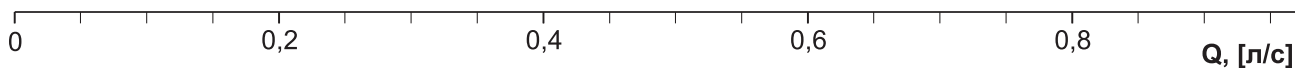
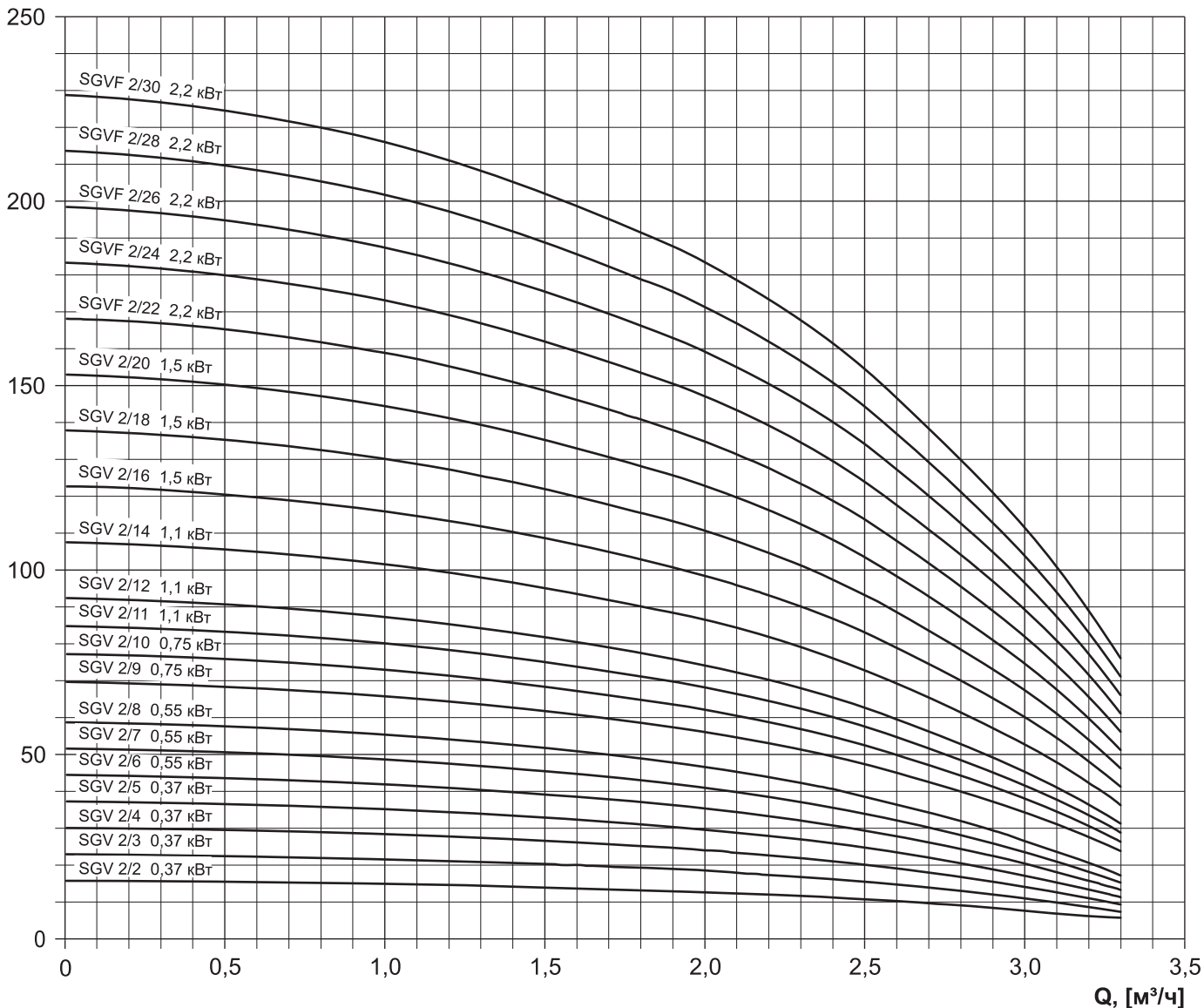

ООО "СанГур"

Производство, проектирование, монтаж, поставка насосного оборудования и оборудования для водоочистных систем

тел./факс: +7 (495) 987-12-46

e-mail: info@sangur.ru

web: www.sangur.ru